

Ikarus S28 – S38
HSS und HC Gestänge



In der richtigen Spur mit Ikarus S!



Jede Pflanze verdient die beste Pflege

Every Crop deserves the Best Care

Kverneland ist überzeugt, dass Technik die Zukunft verbessert. Wir entwickeln intelligente Lösungen für eine bessere Ernte und höhere Erträge, weil jede Pflanze die beste Pflege bekommt. Unsere intelligenten Lösungen helfen dem Landwirt einfacher und profitabler zu wirtschaften.

Kverneland Group ist ein führendes internationales Unternehmen, das Landtechnik entwickelt, produziert und vertreibt, sowie Service leistet, verbunden mit einer langen Historie, die auf einer klaren Vision beruht: Landwirten zu zuhören und ihre Arbeit einfacher zu machen.

Heute hat Kverneland Group als Teil der japanischen Kubota Gruppe Produktionsstätten in Norwegen, Dänemark, Deutschland, Frankreich, Niederlande, Italien, Russland und China. Das Unternehmen hat Vertriebsorganisationen in 17 Ländern und exportiert in weitere 60 Länder weltweit.



**Feldspritzen für Landwirte,
die Ihre Pflanzen mit geringstem
chemischem Aufwand optimal pflegen.**

Die moderne Landwirtschaft schützt ihre Nutzpflanzen mit geringstem chemischen Aufwand vor Krankheiten, tierischen und pflanzlichen Schädlingen. Ziel ist, die Welt zu ernähren und dank moderner Technik die Umwelt zu schützen. Kverneland Feldspritzen stehen für Precision Farming, also Pflanzenschutz an der richtigen Stelle mit der jeweils richtigen Dosis.

Für den Landwirt, höhere Erträge, geringere Kosten und eine bessere Umwelt.

Kverneland Rau Ikarus S

Ikarus S -

Die Evolution der Funktionalität!





Innovativ am Start.
Mehr Bedienungskomfort
und höhere Leistung stehen im Fokus.
Profitieren Sie von effektiver Basisausstattung.
Entscheiden Sie sich für die Standards von
morgen wie iXclean oder die ISOBUS - Technologie.
Mehrleistung im Pflanzenschutz, ganz bequem.

Kverneland Rau Ikarus S

Treffen Sie Ihre Wahl!



**Ikarus S28 mit HSS 27m
Horizontale Klappung**



**Ikarus S38 mit HC 24m
Vertikale Klappung**

Ikarus S:
Tankgrößen 2800 und 3800 l, HSS Gestänge 18-20-21-24-27-28-30 m, HC Gestänge 18-20-21-24-27-28-30 m.

Einfach kuppeln und lenken



Obenanhängung mit Autotrac - Lenksystem

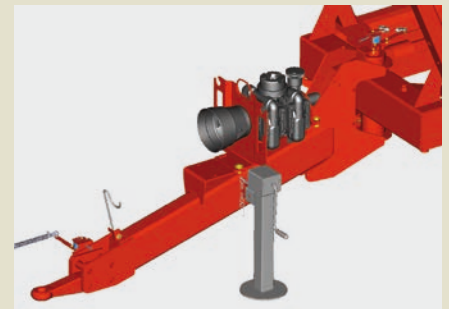

Untenanhängung mit Autotrac - Lenksystem



Integrierte Pumpe

- Direkter Antrieb durch kurze Weitwinkelgelenkwelle
- Servicefreundliche Montage
- Hohe Bodenfreiheit

Anhängung

- Oben- oder Untenanhängung
- Wahlweise Zugöse 40 mm oder Kugelzugöse 80 mm

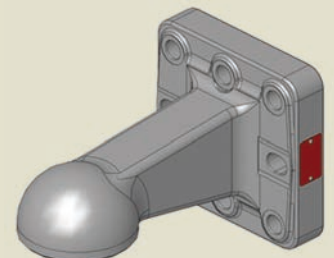



Starre Achse für 25 km/h



Verstellachse für 40 km/h



Gefederte Verstellachse für 40 km/h

Verschiedene Achsen für individuelle Bedürfnisse

- Starre Achse Spurbreite 1,50* oder 1,80 m mit 2-Leitungs-DLB für 25 km/h
 - Verstellachse für Spurbreiten von 1,50*-2,25 m mit 2-Leitungs-DLB für 40 km/h
 - Gefederte Verstellachse für Spurbreiten von 1,60*-2,25 m mit 2-Leitungs-DLB für 40 km/h
- Immer mit 2-Leitungs DLB und manueller Feststellbremse
 * in Abhängigkeit von der Reifenbreite begrenzt möglich.

Flanschmaß (mm)	Felgen nach aussen (Pos. 1)	Felgen nach innen (Pos. 2)
1650	1500	1800
1750	1600	1900
1850	1700	2000
1950	1800	2100
2100	1950	2250

Einstellung der Spurbreite

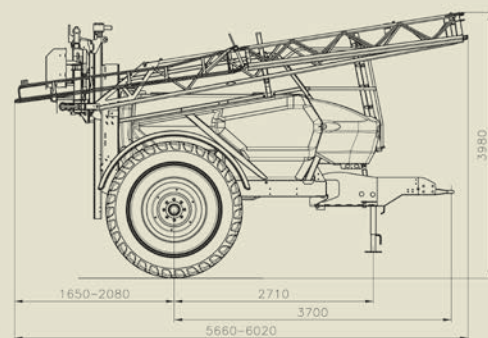
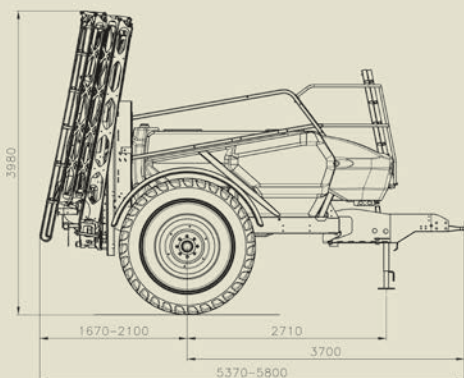
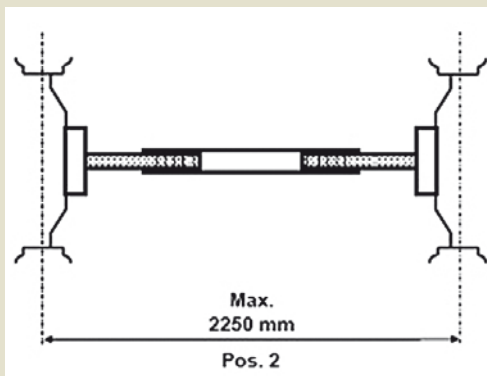
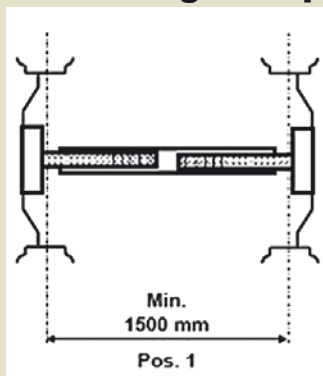

Kompaktes Design

- maximale Wendigkeit mit spurgetreuem Nachlauf
- engster Wendekreis bei maximaler Standfestigkeit

Easy Set Bedienzentrum Bringt Sie einfach zum Ziel



Voll integriertes Konzept:

Alles direkt im Blick - Alles direkt im Griff. Intuitiv das Richtige tun.



Ein Saughahn für 4 Funktionen

Saugen aus: Haupttank,
Klarwassertank, Saugschlauch

Injektor-Schnellbefüllung*

zusätzlich zur Pumpe saugt auch der
Füllinjektor am Saugschlauch

* Nicht in Verbindung mit iXclean Comfort oder Pro



Das Easy Set Bedienzentrum ist extrem übersichtlich und daher intuitiv leicht zu bedienen. Fehlbedienungen werden durch jeweils einen druck- und saugseitigen Mehrwegehahn in Verbindung mit eindeutiger textlicher Beschriftung der einzelnen Positionen vermieden. Schnell lesen statt Symbole auswendig lernen.

Ein Druckhahn für 4 Hauptfunktionen

Position: Haupttank befüllen,
Spritzen,
Intensivrührwerk oder Zusatzfunktionen
aktivieren

Bis zu drei Nebenverbraucher:

Funktionen: Innenreinigung (Serie),
Aussenreinigung (optional),
Rückfülleinrichtung (optional)

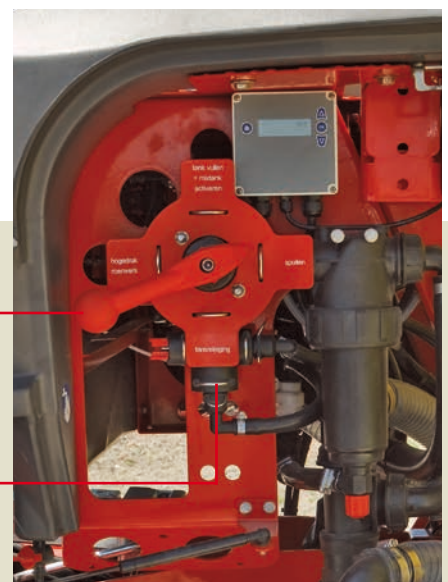

Der Ikarus S Arbeitsplatz

Alles an der richtigen Stelle



Selbstreinigender Druckfilter, durchsichtiger Saugfilter oder Füllstandsanzeige, hier laufen Funktionssicherheit, einfache Kontrolle und Bedienungsfreundlichkeit zusammen. Die Tür schützt vor Verschmutzung oder bietet schnellen und direkten Zugriff. Servicefreundlichkeit ist hier neu definiert. Einfache Kontrollmöglichkeiten und gute Zugänglichkeit der Baugruppen.

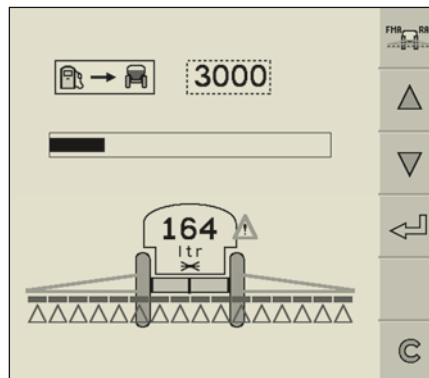

Tanklevel (option):

Einfach den Füllstand an der Skala und zusätzlich an der Bedienbox und im Spritzcomputer ablesen.

iXclean Pro Menü im IsoMatch Tellus Go / IsoMatch Tellus

Die Plattform

Einfacher Aufstieg, bequemer und sicherer Stand.

iXclean Comfort und iXclean Pro

Jeder Liter zählt



Optionen

- Hydrantfüllanschluß mit Rückschlagventil (C-Kupplung)
- Rückfülleinrichtung für Flüssigdünger 2"-Kamlock



iXclean Comfort

iXclean Comfort beinhaltet Tanklevel und Auto-Füll-Stopp. Außerdem werden mit der integrierten iXclean Grundfunktion die Leitungen automatisch mit Spritzbrühe befüllt. Ebenso wird nach dem Spritzen die Restmenge weiterhin zielgerecht ausgebracht. Dabei drückt Wasser aus dem Klarwassertank die Spritzbrühe bis zu den Düsen vor sich her, bis sie die jeweiligen Teilbreiten verlassen hat. Das sichert geringsten Wasserverbrauch. Jetzt kann intensiv gereinigt werden.

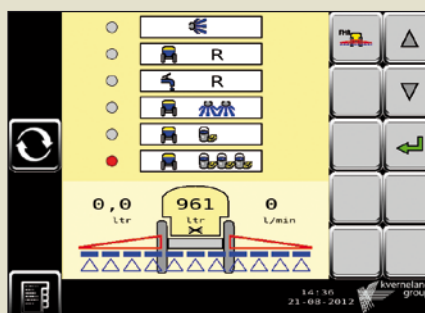

iXclean Pro Menü im IsoMatch Tellus GO / IsoMatch Tellus - automatische Reinigung

iXclean Pro

Auf Knopfdruck sauber! - dank iXclean Pro, dem voll automatischen Spülprogramm, spült der Fahrer auf Knopfdruck das gesamte Gerät vom Deckel bis zu den Düsen, während der Fahrt, ohne abzusteigen. Das geht schnell, ist einfach und schont die Umwelt, da punktuelle Pflanzenschutzmitteleinträge vermieden werden. Vor allem aber ist es sicher. iXclean Pro vergisst keine Leitungen und erreicht den höchsten Reinigungsgrad. Der Spülvorgang ist in mehrere Schritte unterteilt. Vor jedem Schritt wird das letzte Spülwasser mit Klarwasser gezielt aus den Leitungen verdrängt. Denn was sich nicht mehr in der Spritze befindet, braucht auch nicht mehr verdünnt zu werden. iXclean Pro beinhaltet ein voll vom Traktor aus bedienbares Bedienzentrums. Alle Funktionen aus iXclean Comfort sind natürlich beinhaltet.



Funktionen

Füllen, Rühren und Reinigen – einfach, schnell und sicher

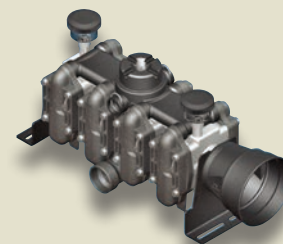

Neue Pumpen sorgen für Bewegung

Kolbenmembranpumpen mit 200 - 250 - 400 l/min. Die neuen Pumpen laufen durch geänderten Materialmix leiser, sind trockenlaufsicher und flüssigdüngerfest. Dazu schnell zu kontrollieren und gut zugänglich.



Turbo Rührwerk und Einspülschleuse

Wirkungsvolle Kanisterreinigung mit rotierender Düse. Nachspülen über Ringleitung. Ein starker Injektor saugt alle Wirkstoffe ab. Das serienmäßige Turbo Rührwerk ergänzt das Rücklafrührwerk. Injektordüsen können die komplette Pumpenleistung aufnehmen. So gewährleisten Sie beim Anmischen oder nach Arbeitspausen schnell eine gleichmäßige Konzentration. Das Rücklafrührwerk ist vom Schleppersitz aus schaltbar. Einfache Tankentleerung und reduzierte Restmengen. Wirtschaftlich und umweltschonend.

Aussenreinigung (optional)

Für die Reinigung im Feld. Zentrale Schlauchtrommel und 15 m Schlauch. Mit Spritzdüse und stabiler Waschbürste. An der Waschbürste können Reinigungsmittel zudosiert werden. Reinigungswasser aus dem 300 l Klarwassertank.



Starguide IV, FMC, IsoMatch Tellus Go

Steuern Sie zentral und exakt

Starguide IV: Automatische Teilbreitenschaltung und Parallelfahrhilfe über D-GPS

Zunächst innerhalb des Feldes entlang der Feldgrenze einmal um die Parzelle spritzen. Parzellenform und -grenzen werden automatisch abgespeichert. Starguide IV übernimmt die Schaltung der Teilbreiten, bei Überlappungen, am Vorgewende und bei Grenzüberschreitung.

Die Vorteile liegen auf der Hand:

- Konzentrieren Sie sich auf das Fahren und kontrollieren Sie die Ausbringparameter aber lassen Sie schalten
- Präzises schalten auch bei Nacht
- Reduzierung der Überlappungen um 5-10%
- Anwenderentlastung und Bedienungsfreundlichkeit

Starguide IV beinhaltet:

- Fahreransicht mit grafischer 3D-Führung und Zoomfunktion

- Feldansicht mit gespritzter Fläche und überlappter Fläche
- 5.7" Farb-Touchscreen
- GPS Status Warnung
- Starguide IV kann jederzeit nachgerüstet werden (evtl. Softwareupdate nötig)
- Dank integrierter Parallelfahrhilfe sind auch Flächen ohne Fahrgassen einfach zu spritzen.

Starguide IV kommuniziert via CANBUS mit den eingesetzten Kverneland Group Spritzcomputern oder Terminals. Summenwerte für Liter, Fläche, Weg etc. können wie gewohnt der Kverneland Elektronik entnommen werden. Es werden keine weiteren Kabel und keine zusätzlichen 12 V Leitungen benötigt.



FlowMate Control FMC:

- Spritzcomputer, Spritzfunktionen und Hydraulik in einer Bedienbox
- Zielgerecht ankommen mit der Anzeige des Tankendes in ... m oder einstellbar ... ha
- iXclean - Spül- und Füllfunktion serienmässig
- Düsenberater
- 25 Parzellen - Speicherplätze

IsoMatch Tellus Go

Einer für alles!

Das IsoMatch Tellus GO ist ein Universal-ISOBUS-Terminal. Das multifunktionale Terminal mit einem Bildschirm ist für die schnelle und einfache Bedienung eines ISOBUS-Anbaugerätes entwickelt worden. Es ermöglicht dem Anwender effizientes Handling von Maschinen und Aufgaben.

- Multifunktionales Terminal mit 7" Touch-Screen
- Einfache und schnelle Anbaugerätsteuerung über Touch-Screen, Dreh-Druckknopf und Hardkeys oder einem zusätzlichen Joystick
- Anzeige aller relevanten Maschinen-Informationen wie Geschwindigkeit, Arbeitsbreite und Ausbringmenge.
- Anwendungen wie manuelle Spurführung, gehören ebenso zum Lieferumfang wie die Dokumentation von Aufträgen mit Arbeitszeit, Flächenleistung, ausgebrachte Menge von Dünger oder Pflanzenschutzmittel, Ballenzahl etc.
- Zusätzliche Informationen wie Betrieb, Anwender, Feld und verwendete Maschine können ebenfalls dokumentiert werden, unterstützt externe Systeme für variable Ausbringmengenkontrolle wie z.B. Stickstoffsensoren
- 2x USB 2.0 Anschlüsse
- Anschluss für eine Kamera
- Diagnose und Service-Info

Zusätzliche Funktionen durch GEOcontrol:

- IsoMatch GEO-SC: Automatische Teilbreitenschaltung
- IsoMatch GEO-VR: automatische variable Ausbringmengenkontrolle



IsoMatch Tellus ISOBUS mit Überblick



Das erste virtuelle Terminal (VT) mit der Fähigkeit zwei voneinander völlig unabhängige ISOBUS Applikationen auf einem Bildschirm darzustellen. Dies erlaubt zum Beispiel gleichzeitigen direkten Zugriff und Kontrolle auf das Gerät und GEOcontrol oder bspw. eine Kamera ohne den Bildschirm wechseln zu müssen.



- Zwei aktive ISOBUS Bildschirme in einer Anzeige
- Großer 12,1 Zoll Farb - Touchscreen
- Intuitive Handhabung: einfach zu verstehen und zu bedienen
- Basic Doc zur einfachen Dokumentation und Speicherung der Arbeitsdaten
- 4 USB Anschlüsse für schnellen Datenaustausch

Der IsoMatch Tellus ist Ihre schlagkräftige Plattform für Precision Farming Anwendungen und zukünftiges Wachstum.

- Lesen Sie Bedienungsanleitungen direkt auf dem Bildschirm
- RS-232 Anschluss für GPS Empfänger oder Sensoren

Switchbox

Einfache, intuitive Bedienung der Spritz- und Gestängefunktionen mit hohem Komfort und kurzen Reaktionszeiten.



- Internetzugriff über W-LAN Stick und integriertem Web-Browser
- Integrierter Taschenrechner

IsoMatch GEOcontrol ISOBUS mit Ortskenntnissen

IsoMatch GEOcontrol ist ein optionales Software-Modul im IsoMatch Tellus. Mit einem zusätzlichen GPS-Empfänger versehen, können alle ISOBUS kompatiblen Kverneland Group Geräte wie Spritzen, Düngerstreuer oder Sämaschinen die umfangreichen Funktionserweiterungen wie Automatische Teilbreitenschaltung, Abarbeiten von Applikationskarten und die Dokumentation nutzen.

Section control

IsoMatch GEOcontrol übernimmt die Teilbreitenschaltung. Somit werden selbst bei hohen Arbeitsgeschwindigkeiten unnötige Überlappungen in Keilen und am Vorgewende erfolgreich minimiert. Die automatische Teilbreitenschaltung kann in vollem Umfang genutzt werden, obwohl das Vorgewende erst zum Abschluss bearbeitet wird. Hierzu kann die Feldgrenze einfach um die gewünschte Breite nach innen verlegt werden und die Automatik steuert dementsprechend die Schaltung der Teilbreiten im Feldinneren.

Variable Ausbringungsmengen Steuerung (VRA)

IsoMatch GEOcontrol passt die Dosierung automatisch den örtlichen Bedürfnissen an. Dazu können online Sensoren oder Applikationskarten die Entscheidungsgrundlage bilden.

Dokumentation und Datentransfer

IsoMatch GEOcontrol liefert einen umfangreichen Datentransfer via USB Stick zu Farm Management Systemen.

Parallelfahrhilfe

Führungslinien im Bildschirm zeigen die aktuelle sowie auch die benachbarten Parallelsuren an, egal ob als Gerade oder als Kurvenfahrt. Natürlich kann diese Funktion auch unabhängig vom Gerät genutzt werden (z.B. mit Wender oder Schwader). Die optionale Erweiterung IsoMatch InLine beinhaltet einen Führungsassistenten über LEDs und Entfernungsangabe zur nächsten Spur in Meter, sowie einer zusätzlichen Teilbreitenanzeige.



IsoMatch GEOcontrol

- Entlastung des Fahrers, sodass er sich viele Stunden auf das Fahren, sowie auf die Überwachung konzentrieren kann.
- Einsparungen von Dünger, Saatgut und Pflanzenschutzmittel in Höhe von 5-10% durch die automatisch optimalen Aus- und Einschaltpunkte.
- Zusätzliche Arbeitsfenster entstehen, wie beispielsweise Arbeiten bei Dunkelheit.

Immer auf der richtigen Höhe



Joystick:

ISOBUS Joystick (optional)

- In Kombination mit IsoMatch Tellus (nicht in Verbindung mit Focus II oder FMC)
- Acht Tasten sind 3-fach belegt um 24 Funktionen anzusteuern

Immer auf der richtigen Höhe

ISO BoomGuide ist das automatische Gestänge-Höhenführungssystem. Ultraschall-Sensoren messen permanent den Gestängeabstand zur Zielfläche. Die Zielfläche kann wahlweise als Bestandsoberfläche oder als Boden eingestellt werden. Bei vertikal durchsichtigen Beständen kann das System sogar im Hybrid-Modus Bestandsoberfläche und Boden parallel als Regelgrundlage verwenden. Dies verhindert beispielsweise Fehlsteuerungen bei Lagerbeständen. Die ausgetüftelte ISOBUS Elektronik steuert automatisch die Höhe und die Neigung des Gestänges in zwei Versionen:

Boom Guide Comfort

Zwei Ultraschall-Sensoren messen den Abstand der beiden Gestängeausleger zur Zielfläche. Die Gestängehöhe über den Lift / Parallelogramm und das Anwinkeln über den zentralen hydraulischen Hangausgleich werden automatisch geregelt.

Boom Guide Pro

Drei einzigartige Hybrid-Ultraschall-Sensoren messen den Abstand der beiden Gestängeausleger und der Gestängemitte zur Bestandsoberfläche und zum Boden. Die Gestängehöhe über den Lift / Parallelogramm, das Anwinkeln über den zentralen hydraulischen Hangausgleich und die variable Geometrie der individuellen Ausleger werden automatisch geregelt. Dadurch lässt sich ein noch optimalerer Gestängeabstand auch unter schwierigsten, sehr stark wechselnden Geländestrukturen, wie beispielweisen das Fahren entlang vom Kuppen oder in Senken, selbst bei großen Arbeitsbreiten erreichen.

Der BoomGuide Nutzen:

- Weniger Abdrift durch optimalen Spritzabstand.
- Bessere Applikationsqualität, da ein Eintauchen des Gestänges vermieden wird.
- Vergrößerung des Einsatzfensters, selbst bei Dunkelheit wird die Gestängehöhe sicher geführt.
- Höhere Arbeitsgeschwindigkeiten sind möglich, die Automatik arbeitet schnell und präzise.
- Erhöhter Arbeitskomfort und Fahrerentlastung.
- Integriertes ErgoDrive Vorgewende-Management.
- ISOBUS kompatibel.

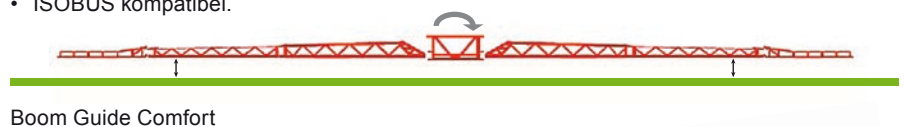

Boom Guide Comfort

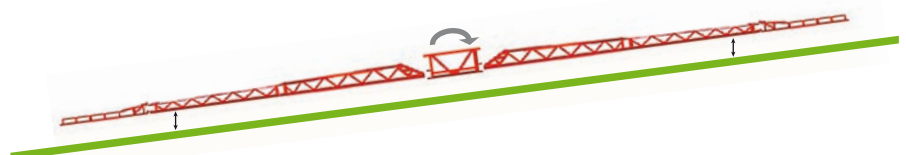

Boom Guide Pro

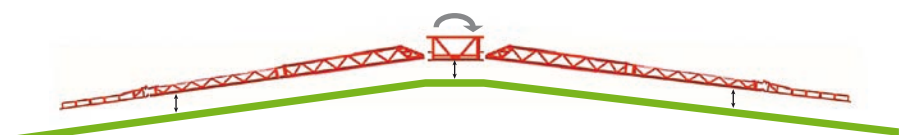

iXclean als Basisfunktion

Die automatisierte Spül- und Füllfunktion!

iXclean bedeutet effektivstes Spülen bei geringstem Wasserverbrauch aus dem Klarwassertank

Serienmässig bei FlowMateControl oder ISOBUS. Exakter Spritzbeginn, optimierter Pflanzenschutzmittelverbrauch und effektivstes Spülen bei geringstem Wasserverbrauch sind die Vorteile für Anwender und Umwelt.



Leitungen

füllen - "Anspritzen":

Ins Feld einfahren, die Füllfunktion über Bedieneinrichtung oder ISOBUS-Terminal auswählen und die Leitung wird

automatisch bis zur Düse mit Spritzbrühe gefüllt. Während des "Anspritzens" wird jede Teilbreite individuell ausgeschaltet, sobald die Spritzbrühe die Düsen erreicht hat.

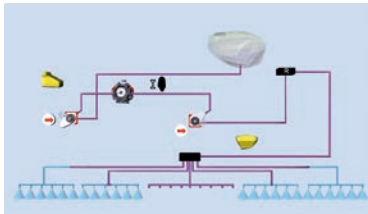

Leitung Spülen:

Spülen Sie nach getaner Spritzarbeit mit dem geringsten Wasserverbrauch das Leitungssystem und bringen Sie dabei die Spritzbrühe-Restmenge

weiterhin zielgerecht aus. Wasser aus dem Klarwassertank schiebt die Spritzbrühe bis zur Düse vor sich her. Sobald das Klarwasser an den Düsen der jeweiligen Teilbreiten ankommt, werden diese ausgeschaltet.

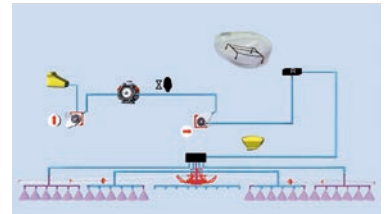

Geprüfte Qualität ab Werk



Ein hoch qualifiziertes Team von zertifizierten Pflanzenschutz-Spezialisten testet jede Ikarus S in unserer eigenen Testhalle nach neuesten Testkriterien.



NSTS: Offizielle Homologation für das United Kingdom.



JKI: das Julius-Kühn-Institut
JKI hat die Ikarus S in Deutschland homologiert.



ENTAM:

ist das europäische Netzwerk für Landmaschinen -Tests. Es befindet sich im Aufbau. Neben Cemagref (F) und JKI (D) sind viele andere europäische Nationen vertreten.



SKL: Offizielle Homologation für die Benelux-Länder.
Von der SKL-Stiftung für Landmaschinen in Wageningen.



NY: Offizielle Homologation der norwegischen Regierung.

iM FARMING

elegant effizient einfach **FARMING**



iM FARMING macht das Arbeiten eleganter, effizienter und einfacher. Die Verwendung von ISOBUS Technologie vereinfacht die Installation, die Bedienung und auch die Überwachung.

Maximale Rendite Ihrer Investition, das ist der wesentliche Aspekt der Kverneland Group iM FARMING Lösungen. iM FARMING beschreibt und präsentiert unser Angebot an ISOBUS Maschinen und Lösungen für die elektronische Steuerung von Geräten; alles mit dem Ziel einen Einblick in die Vorteile und Effizienz unseres umfassenden Angebotes zu geben, passend zu Ihren Bedürfnissen. Das ist es, was Sie von der Kverneland Group erwarten können. Heute und in der Zukunft. Geschaffen, um das Leben für Landwirte einfacher zu gestalten.

► Präziser Pflanzenschutz

Nutzen Sie die vielfachen Möglichkeiten der Mitteleinsparung wie zum Beispiel die Automatische Teilbreitenschaltung oder die teilflächenspezifische Ausbringungsmengensteuerung (VRA). Steuern Sie diese Funktionen bequem über unser iM Tellus Terminal mit freigeschaltetem GEOcontrol.

► ISOBUS kompatibel

Steuern Sie sämtliche Prozesse Ihrer ISOBUS Spritze über ein ISOBUS Terminal. Sie bleiben in Ihrer gewohnten Arbeitsumgebung um beispielsweise BoomGuide (automatische Gestängehöhenführung) oder iXclean Pro (Auf Knopfdruck sauber!) zu bedienen. Das erhöht den Komfort, verkürzt die Eingewöhnung und verhindert Fehlbedienungen.

- ISOBUS kompatibel
- geringste Überlappung bei der Anwendung
- Feldregistrierung und Datenverwaltung
- Bis zu 10% Mitteleinsparung
- Automatisches Ein- und Ausschalten durch IsoMatch GEOcontrol



iM Ready
 ISOBUS DAS NENNEN ICH INTELLIGENTES ARBEITEN

iM inControl
 EIN TERMINAL ZUR STEUERUNG ALL MEINER ISOBUS GERÄTE

iM Global
 MIT GPS IST ES EINFACHER UND EFFIZIENTER

iM Intelligent
 ICH VERWENDE EINFACH NUR INTELLIGENTE GERÄTE

IsoMatch GEOcontrol und SPRAYERcontrol

Sind Sie auf der Suche nach klaren Vorteilen? Dann entscheiden Sie sich für unser IsoMatch Tellus Terminal, entsprechende Lizenzen und eine unserer ISOBUS Spritzen. Sparen Sie 5 - 10% Pflanzenschutzmittel ein und optimieren Sie Ihre Pflanzenschutzmaßnahmen mit GEOcontrol.



iXtrack



iXter



Ikarus S



IsoMatch InLine



Parallelfahrhilfe



Automatische Teilbreitenschaltung



teilflächenspezifische Ausbringungsmengen



Dokumentation und Datentransfer

► IsoMatch GEOcontrol

Wenn Ihre Spritze mit einem IsoMatch Tellus gesteuert wird, kann einfach eine GEOcontrol Software freigeschaltet werden und Sie erhalten Zugriff zu allen Modulen für das Precision Farming: Automatische Teilbreitenschaltung, teilflächenspezifische Ausbringung, Parallelfahrhilfe, Vorgewende anlegen, Dokumentation der Aufgaben und Datentransfer vom und zum PC. Wir haben keine Zweifel, Sie werden schnell Nachahmer dieser Technik haben!



IsoMatch Global



IsoMatch Eye

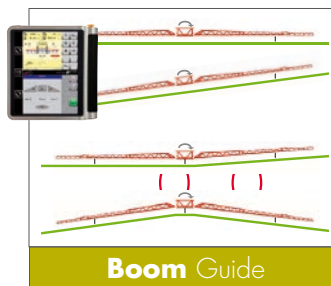

Boom Guide



iXclean Pro



HSS Gestänge

Das seitlich geklappte Profigestänge



HSS Vorteile:

Die HSS Gestänge verbinden drei elementare Aufgaben in einer Konstruktion: Voller Schutz aller verbauten Komponenten bei maximaler Gestängestärke und ruhigster Gestängelage. Der dreidimensionale Aufbau der einzelnen Gestängenelemente bietet Raum für die geschützte Verlegung der Schlauchleitungen. Die Edelstahl-Düsenrohre sind im Gestänge integriert und vor Anfahrbeschädigungen sicher. Sowohl die Düsenstöcke wie auch die Düsen, selbst lange Injektordüsen, sind auf der gesamten Auslegerbreite nach vorne und hinten geschützt. Kurzum, das ist 360° Rundumschutz für lange Arbeitstage in einer langen Saison und das Jahr für Jahr.

Stabile Anfahrssicherung: Der spezielle Anstellwinkel leitet das ausweichende Gestängeteil gleichzeitig nach oben weg.

Sicher im Straßenverkehr - Enge Straßen, Brücken, Sträucher und Bäume werden bei einer Transportbreite von 2,55 m und einer Transporthöhe von unter 4,00 m zu keinem Problem.





Die Zylinder sind in Arbeitsstellung eingefahren, also kurz und stark.
 Die Klappenelemente sind einstellbar, auch nach Jahren.
 Edelstahl-Düsenrohre und Düsen-Rundumschutz sind integriert.

HSS Gestänge (m)	Teilbreiten	Düsenverteilung
18	5	6-9-6-9-6
18	7	6-5-5-4-5-5-6
20	5	8-8-8-8-8
20	7	5-6-6-6-6-6-5
21	5	9-8-8-8-9
21	7	6-6-6-6-6-6-6
24	7	6-6-6-6-9-6-6
24	9	4-4-4-9-6-9-4-4-4
27	7	6-9-9-6-9-9-6
27	9	6-6-6-6-6-6-6-6-6
28	7	7-9-9-6-9-9-7
28	9	7-6-6-6-6-6-6-6-7
30	9	6-3-9-9-6-9-9-3-6

Gestängebreite der unterschiedlichen Klappvarianten			
HSS Gestänge (m)	Teilbreitenanzahl	Symmetrische Klappung (m)	Asymmetrische Klappung (m)
18	5	12	15
20	5/7	12	16
21	5/7	12	16,5
24	7/9	12	18
27	7	21-12	24
27	9	21-9	24
28	7	21-12	24,5
28	9	21-9	24,5
30	9	21-12	25,5



Randdüsen (optional): elektrisch oder manuell

HC Gestänge

Das Sektional – Gestänge mit den vielen Möglichkeiten



Nutzen Sie die
Vorteile des HC Gestänges

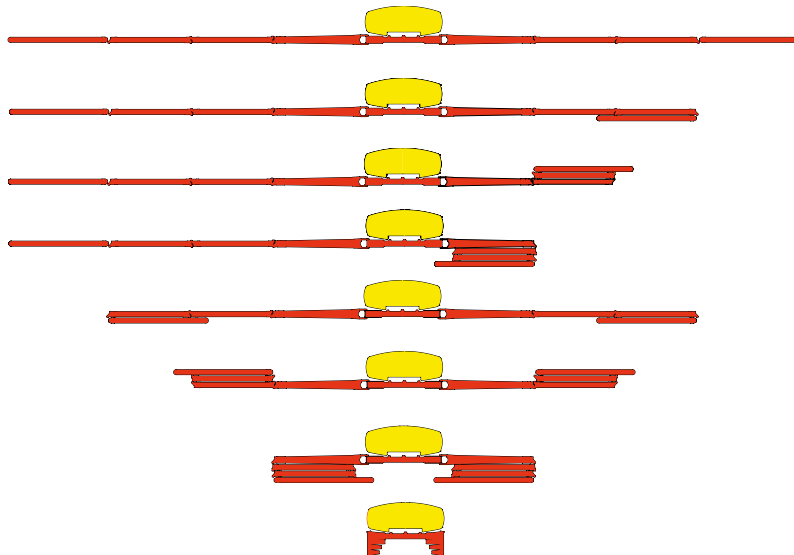

Vielfache Möglichkeiten:

Wählen Sie: symmetrische, asymmetrische, einseitige Klappung,
variable Geometrie.



Sicher im Straßenverkehr:

Alle HC Gestänge haben eine Transportbreite von
max. 2,55 m und eine Höhe unterhalb von 4,00 m





Das Design des Gestänges vereint geringes Gewicht mit maximaler Stabilität. Spritzleitungen und Düsen sind zu 100% geschützt im Gestänge.

Schwingungsdämpfung

Stabile Gestängelage auch bei hohen Geschwindigkeiten.

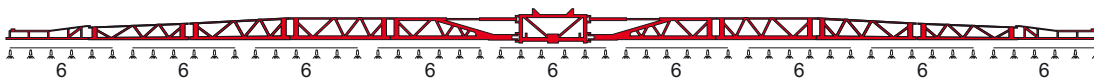

HC27m - 9 Teilbreiten

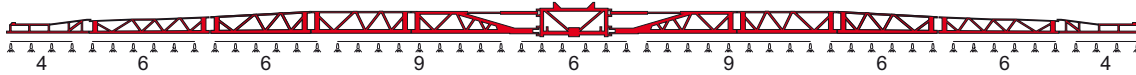

HC28m - 9 Teilbreiten

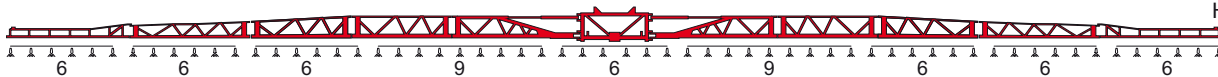

HC30m - 9 Teilbreiten

HC Gestänge (m)	Teilbreiten	Düsenverteilung
18	5	6-9-6-9-6
18	7	5-5-6-4-6-5-5
20	5	8-8-8-8-8
20	7	5-6-6-6-6-6-5
20	7	4-4-8-8-8-4-4
20	9	4-4-4-6-4-6-4-4-4
21	5	9-8-8-8-9
21	7	6-6-6-6-6-6-6
21	7	7-7-5-4-5-7-7

HC Gestänge (m)	Teilbreiten	Düsenverteilung
21	9	5-4-4-6-4-6-4-4-5
24	7	6-6-9-6-9-6-6
24	9	6-5-5-6-4-6-5-5-6
27	7	6-9-9-6-9-9-6
27	9	6-6-6-6-6-6-6-6-6
28	7	8-8-8-8-8-8-8
28	9	4-6-6-9-6-9-6-6-4
28	9	7-6-6-6-6-6-6-6-7
30	9	6-6-6-8-6-8-6-6-6

Kverneland Rau Ikarus S

Technische Daten

Ikarus S	S28	S38
1. Behältergröße		
Nennvolumen Hauptbehälter (l)	2800	3800
Maximalvolumen Hauptbehälter (l)	3010	4000
Spülwasserbehälter (l)	300	300
Handwaschbehälter (l)	20	20
2. Leergewichte (kpl. inkl. Gestänge)		
... mit HSS 18m	2865 kg	3055 kg
... mit HSS 20m	2910 kg	3100 kg
... mit HSS 21m	2920 kg	3110 kg
... mit HSS 24m	2960 kg	3150 kg
... mit HSS 27m	3030 kg	3220 kg
... mit HSS 28m	3040 kg	3230 kg
... mit HSS 30m	3070 kg	3260 kg
... mit HC 18m	3090 kg	3280 kg
... mit HC 20m	3140 kg	3330 kg
... mit HC 21m	3160 kg	3350 kg
... mit HC 24m	3190 kg	3380 kg
... mit HC 27m	3340 kg	3530 kg
... mit HC 28m	3370 kg	3562 kg
... mit HC 30m	3380 kg	3570 kg
3. Abmessungen		
Breite (kpl. inkl. Gestänge)	HSS 18-30m = 2.57m - HC 18-30m = 2.55m	
Höhe (kpl. inkl. Gestänge)	HSS 18-30m = 3.98m - HC 18-30m = 3.98m	
Länge (kpl. inkl. Gestänge)	HSS18-21/27-28-30m = 5.66m - HSS24m = 6.02m - HC18m = 5.55m - HC20m = 5.70m - HC21m = 5.75m - HC24m = 5.80m - HC27-30m = 6m	
4. Deichsel		
Hitch- oder Zugmauldeichsel un gelenkt		▲ ¹
Hitch- oder Zugmauldeichsel mit automatischer Lenkung (Ölumlaufsteuerung benötigt)		▲ ²
Deichselgewichte (nur für HC Gestänge)		▲ ¹
5. Zugöse		
Zugöse Ø 40 mm		▲ ¹
Zugöse Ø 50 mm		▲ ²
Kugelkopfkupplung Ø 80 mm		▲ ³
6. Achsen		
Starre Achse 1,50 - 1,80 m ohne Bremse		▲ ¹
Starre Achse 1,50 - 1,80 m mit Bremse (25 km/h)		▲ ²
Verstellachse 1,50 - 2,25 m mit Bremse (40 km/h)		▲ ³
Verstellachse 1,50 - 2,25 m mit Federung und Bremse (40 km/h)		▲ ⁴
2-Leitungs-Luftdruckbremsanlage		●
7. Pumpen		
Kolbenmembranpumpen mit 200/250/400 l/min		▲ ¹
8. Elektronik		
8.1 Basis Spritzcomputer		
FMC 5, 7 oder 9 Teilbreiten, 2-Wege-Teilbreitenventile, für Vorwahlsteuerung der Hydraulik (inkl. FMC Bedieneinrichtung)		▲ ¹
FMC 5, 7 oder 9 Teilbreiten, 2-Wege-Teilbreitenventile, für Ölumlaufsteuerung der Hydraulik (inkl. FMC Bedieneinrichtung)		▲ ²
8.2 ISOBUS Elektronik		
FMA 5, 7 oder 9 Teilbreiten, 2-Wege-Teilbreitenventile, für Ölumlaufsteuerung der Hydraulik (ohne Bedieneinrichtung)		▲ ³
8.2.1 Bedieneinrichtungen für ISOBUS Elektronik		
Switchbox		▲ ¹
IsoMatch Tellus GO und Switchbox		▲ ²
ITH (Verbindungskabel traktorseitig)		●
8.2.2 ISOBUS Bedieneinrichtungen für ISOBUS Elektronik		
Switchbox		▲ ¹
IsoMatch Tellus und Switchbox		▲ ²
Joystick für IsoMatch Tellus		●
9. Weitere Basiselemente		
Weitwinkel-Gelenkwelle, manueller Stützfuß, Hochdruck-Injektor-Rührwerk		standard
10. Optionen (werksseitig montiert)		
Elektrische Füllstandsanzeige (Tanklevel)		●
iXclean Comfort (inkl. Tanklevel)		●
iXclean Pro (inkl. Tanklevel)		●
Schnellbefüllung (nicht in Kombination mit iXclean Comfort)		●
Boom Guide Comfort oder Pro (nur für IsoMatch Tellus)		●
11. Zubehör (auch zur Nachrüstung)		
Starguide IV		■
Einspülschleuse		■
Kotflügel (400/550/700 mm)		■
Hydrantfüllanschluss		■
Saugschlauch 3"		■
Manuelle oder elektrische Randdüsen		■
Außenreinigung		■
Utensilienbox		■
Harnstoffsieb		■
Rückfülleinrichtung		■
Gestängebeleuchtung		■

▲¹-▲⁴... = eine dieser Möglichkeiten muss gewählt werden ● = optional (werksseitig montiert), frei wählbar ■ Zubehör, nachrüstbar



Alle Stahlteile werden kugelgestrahlt, entfettet, grundiert und pulverbeschichtet. Das Ergebnis ist eine hochfeste Beschichtung mit einem attraktiven Finish.

Gestänge	HSS	HC
1. Basismerkmale		
Arbeitsbreite	18 / 20 / 21 / 24 / 27 / 28 / 30m	18 / 20 / 21 / 24 / 27 / 28 / 30m
Material	Stahl	Stahl
Transportposition	horizontale Kompaktklappung	vertikale Klappung
2. Düsenstöcke		
Standard	5 / 5 / 5 / 7 / 7 / 7 / 9	5 / 7 / 7 / 7 / 9 / 9 / 9
Alternative 1 (2 Teilbreiten mehr als Standard)	7 / 7 / 7 / 9 / 9 / 9 / 9	7 / 9 / 9 / 9 / - / - / -
Alternative 2 (2 Teilbreiten weniger als Standard)	- / - / - / - / - / - / -	- / 5 / 5 / - / 7 / 7 / -
3. Düsenstöcke		
Einfachdüsenkörper	▲ ¹	▲ ¹
Dreifachdüsenkörper	▲ ²	▲ ²
Fünffachdüsenkörper	▲ ³	▲ ³ nur für HC 27-30m
4. Transporthöhe		
Transporthöhe (ca., abhängig von Radgröße)	3,70 m	3,90 m
5. Gestänge Hydraulik		
Hydraulik-Set HSS 18-24 Basis 1 beinhaltet Vorwahlsteuerung für: -symmetrische Klappung, hydraulischer Hangausgleich *benötigt: 1 EW für Hubmast und 1DW für die Gestängefunktionen	▲ ¹ beinhaltet: 3 Ventil Hydraulikblock	
Hydraulik-Set HSS 18-24 Comfort 1 beinhaltet Ölumlaufsteuerung für: -Hubmast, -symmetrische Klappung, -hydraulischer Hangausgleich *benötigt: 1DW	▲ ² beinhaltet: 5 Ventil Hydraulikblock	
Hydraulik-Set HSS 18-24 Comfort 2 beinhaltet Ölumlaufsteuerung für: -symmetrische und asymmetrische Klappung, -hydraulische Blockierung-hydraulischer Hangausgleich *benötigt: 1DW	▲ ³ beinhaltet: 6 Ventil Hydraulikblock	
Hydraulik-Set HSS 18-24 Comfort 3 beinhaltet Ölumlaufsteuerung für: -Hubmast, -symmetrische und asymmetrische Klappung, -hydraulische Blockierung, -hydraulischer Hangausgleich, -variable Geometrie *benötigt: 1DW	▲ ⁴ beinhaltet: 8 Ventil Hydraulikblock	
Hydraulik-Set HSS 27-30 Basic 1 beinhaltet Vorwahlsteuerung für: -Hubmast, -symmetrische Klappung um jeden Ausleger, Hangausgleich, *benötigt: 1EW für Hubmast und 1DW für Gestängefunktionen	▲ ¹ beinhaltet: 5 Ventil Hydraulikblock	
Hydraulik-Set HSS 27-30 Comfort 1 beinhaltet Ölumlaufsteuerung für: -Hubmast, -symmetrische Klappung um jeden Ausleger, -Hangausgleich, *benötigt: 1DW	▲ ² beinhaltet: 5 Ventil Hydraulikblock	
Hydraulik-Set HSS 27-30 Comfort 2 beinhaltet Ölumlaufsteuerung für: -Hubmast, -symmetrische Klappung um jeden Ausleger, -asymmetrische Klappung der äusseren Ausleger, -Hangausgleich, *benötigt: 1DW	▲ ³ beinhaltet: 8 Ventil Hydraulikblock	
Hydraulik-Set HSS 27-30 Comfort 3 beinhaltet Ölumlaufsteuerung für: -Hubmast, -symmetrische Klappung um jeden Ausleger, -asymmetrische Klappung der äusseren Ausleger, -Hangausgleich, -variable Geometrie, *benötigt: 1DW	▲ ⁴ beinhaltet: 10 Ventil Hydraulikblock	
Hydraulik-Set HC 18-30 Comfort 2 beinhaltet Ölumlaufsteuerung für: -Hubmast, Hangausgleich, variable Geometrie, -symmetrische und asymmetrische Klappung um jedes Gestängeelement, -Einseitige Klappung, *benötigt: 1DW		▲ ¹ beinhaltet: 8 Ventil Hydraulikblock
▲ ¹ -▲ ⁴ ... = eine dieser Möglichkeiten muss gewählt werden ● = optional (werksseitig montiert), frei wählbar ■ = Zubehör, nachrüstbar		

Wir weisen darauf hin, dass die Angaben in diesem Prospekt nur der allgemeinen Information dienen und zur weltweiten Verbreitung gedacht sind. Die Kverneland Group übernimmt keine Haftung für mögliche Ungenauigkeiten, Irrtümer oder Auslassungen. Die Verfügbarkeit der Modelle, Spezifikationen und Zusatzausrüstung können von Land zu Land variieren. Bitte wenden Sie sich hierzu an Ihren lokalen Händler. Kverneland Group behält sich zu jeder Zeit Änderungen des Designs und der gezeigten oder beschriebenen Spezifikationen vor. Einzelne Merkmale können hinzukommen oder entfernt werden ohne vorherige Ankündigung oder Verpflichtungen. Schutzvorrichtungen der Maschinen können auf den Bildern allein zur besseren Darstellung der Maschinenfunktionen entfernt worden sein. Zur Vermeidung des Verletzungsrisikos sollten Schutzvorrichtungen jedoch nie entfernt werden. Sollte das Entfernen der Schutzvorrichtung dennoch einmal notwendig werden, z. B. für Wartungsmaßnahmen, wenden Sie sich bitte an Ihren Kundendienst.

© Kverneland Group Nieuw-Vennep BV





Kverneland Group

Die Kverneland Group ist eines der führenden internationalen Unternehmen in der Entwicklung, Produktion und dem Vertrieb von Landmaschinen.

Innovativ und stets auf dem neuesten Stand der Technik bieten wir dem Landwirt, Lohnunternehmer und Händler eine einzigartig breite und hochwertige Produktpalette. Das Lieferprogramm der Kverneland Group umfasst Produkte für die Bereiche Bodenbearbeitung, Sätechnik, Pflanzenschutz, Düngung, Gülletechnik, Futterernte- und Grünlandtechnik sowie elektronische Lösungen für landwirtschaftliche Traktoren und Maschinen.



Original-Ersatzteile

Kverneland Group Original-Ersatzteile gewährleisten einen zuverlässigen, sicheren und optimalen Einsatz und eine lange Betriebsdauer Ihrer Maschine. Innovative Produktionstechniken und patentierte Prozesse in all unseren Produktionsstandorten garantieren einen hohen Qualitätsstandard.

Die Kverneland Group hat ein sehr professionelles Händlernetz, um Sie mit Service, technischem Wissen und Originalersatzteilen schnellstmöglich zu versorgen. Wir wiederum unterstützen unsere Partner durch Qualitätersatzteile und stellen eine leistungsfähige Versorgung über unsere Zentrallager weltweit rund um die Uhr zur Verfügung.



 **Besuche uns auf YouTube**
www.youtube.com/kvernelandgrp

 **Werde unser Fan auf facebook**
www.facebook.com/KvernelandGroup
www.facebook.com/iMFarming

 **Besuche uns auf Twitter**
[#KvernelandGroup](https://twitter.com/KvernelandGroup)
[#iM_Farming](https://twitter.com/iM_Farming)

Kverneland Group Deutschland GmbH
Coesterweg 25, D59494 Soest
Telefon: +49 (0)29 21 3699-0
info.de@kvernelandgroup.com

de.kverneland.com